



ΔΟΜΙΚΑ  
ΠΑΣΙΣΗΣ

παράθυρα  
**Στέγης**



# BRINGING LIGHT TO LIFE

Με εμπειρία στον χώρο των κατασκευών από το 1950 η Δομικά Πασίση Α.Ε. αποτελεί την πλέον αξιόπιστη επιλογή σε ειδικά κουφώματα για επικλινείς στέγες και επίπεδα δώματα. Κατανοώντας ότι κάθε χώρος είναι μοναδικός, η Δομικά Πασίση εισάγει τις πιο πρόσφατες εξελίξεις σε συστήματα στέγης και ταρατσας, ενώ παράλληλα παρέχει εξατομικευμένες λύσεις με βάση τις ανάγκες του κάθε έργου, διασφαλίζοντας τη βέλτιστη ποιότητα, λειτουργικότητα και αισθητική.

Η Δομικά Πασίση Α.Ε. είναι μέλος του ομίλου εταιρειών ΠΑΣΙΣΗ και στελεχώνεται από επιστημονικό προσωπικό αποτελούμενο από αρχιτέκτονες μηχανικούς, πολιτικούς μηχανικούς, τοπογράφους μηχανικούς και μηχανολόγους μηχανικούς καθώς και από τεχνικό εργατοτεχνικό προσωπικό.

Ο Όμιλος ΠΑΣΙΣΗ διαθέτει πιστοποιητικά ISO 9001:2015, ISO 14001:2015 & ISO 45001:2018 από την TÜV HELLAS καθώς και Πιστοποιητικό Συμμόρφωσης του Ελέγχου Παραγωγής Εργοστασίου από τη BQV.

# Πως να επιλέξω τα σωστά Παράθυρα Στέγης;

15°-90°



0°-15°



## 1. Βρες την κλίση της στέγης σου:

αφορά  
κεκλιμένη στέγη ή  
επίπεδη ταράτσα;

## 5. Επέλεξε μέθοδο χειρισμού:

επιθυμείς χειροκίνητο ή ηλεκτροκίνητο χειρισμό με τηλεκοντρόλ;



10%

15 m<sup>2</sup> x 10% =  
1,5 m<sup>2</sup> glazing



## 2. Επέλεξε πόσα & σε ποιές διαστάσεις:

ένας απλός κανόνας για καλό φωτισμό & αερισμό είναι πως ένα δωμάτιο θα πρέπει να έχει τουλάχιστον το **15% του εμβαδού** του σε παράθυρα.

## 6. Όρισε το budget σου :

επέλεξε μεταξύ οικονομικής σειράς GZL, GGL - GPL comfort, ή premium λύσεις ηλεκτρικών παραθύρων Interga.



## 3. Επέλεξε τον τύπο παραθύρου που σου ταιριάζει:

για κεκλιμένη στέγη επέλεξε μεταξύ άνω άξονα περιστροφής ή κεντρικού άξονα.



## 7. Επέλεξε αξεσουάρ μέσα από μία ευρεία γκάμα προϊόντων

κουρτίνες balckout & μερικής ηλιοπροστασίας, κουνουπιέρες, παντζούρια & ενεργειακά σκίαστρα.



## 4. Επέλεξε φινίρισμα παραθύρου εσωτερικά:

επέλεξε μεταξύ φυσικού ξύλου πεύκου, λευκά βαμμένου ξύλου ή λευκού φινιρίσματος πολυουρεθάνης.



# Τεχνικά Χαρακτηριστικά

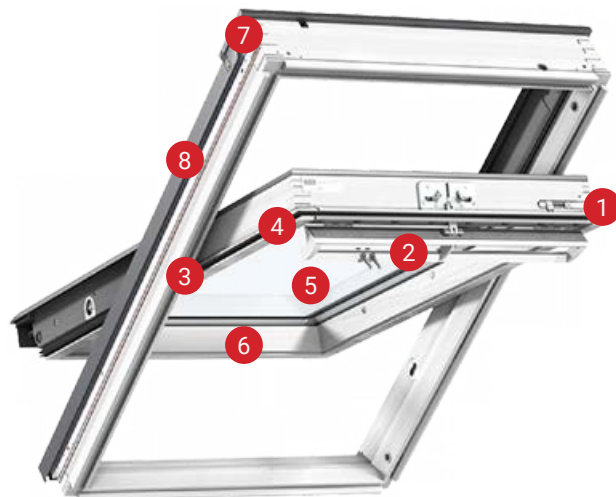

**1.** Δυνατότητα πλήρους περιστροφής του παραθύρου σας υπό γωνία 180°, για ευκολία στον καθαρισμό του εξωτερικού υαλοπίνακα.



**5.** Υαλοπίνακες με χαμηλό συντελεστή θερμοπερατότητας, επεξεργασία για αντοχή στο χαλάζι, με UV φίλτρα και με μείωση θορύβου από το νερό της βροχής.



**2.** Δυνατότητα φυσικού αερισμού ακόμη και όταν το παράθυρο είναι κλειστό. Απλώς τραβήξτε τη μπάρα στο πάνω μέρος του παραθύρου για να εισέλθει φρέσκος, φιλτραρισμένος αέρας.



**6.** Ποιότητα κατασκευής και στο κούφωμα, με υψηλή αντοχής θερμοδιακοπόμενη ξυλεία, εξωτερική επένδυση από αλουμίνιο, ειδικές στεγανωτικές σιλικόνες και λάστιχα.



**3.** Μεντεσέδες περιστροφής που δεν απαιτούν συντήρηση, και έχουν σχεδιαστεί ώστε να είναι ιδιαίτερα σταθεροί και να μη χρειάζονται λίπανση.



**7.** Αναλυτικός οδηγός τοποθέτησης με βήμα προς βήμα οδηγίες για σωστή εφαρμογή του παραθύρου σε κάθε κατασκευή.



**4.** Προεγκατεστημένα ειδικά κλιπς που καθιστούν εύκολη την τοποθέτηση εσωτερικής κουρτίνας στο παράθυρο στέγης σας.



**8.** Περιμετρικά στεγανωτικά flash αλουμινίου κατάλληλα για πληθώρα υλικών επικάλυψης.

Χειροκίνητα  
Ανοιγόμενο



## Παράθυρα Στέγης Κεντρικού Άξονα VELUX Standard GZL Φυσικό Ξύλο

Τα παράθυρα στέγης VELUX GZL κεντρικού άξονα περιστροφής, άνω λαβής χειρισμού αποτελούν ένα εργονομικό μοντέλο που σας δίνει τη δυνατότητα για ανεμπόδιστη χρήση του παραθύρου ακόμη και αν αυτό τοποθετηθεί πάνω από έπιπλα. Διατίθεται με εσωτερικό φινίρισμα από λακαρισμένο φυσικό ξύλο πεύκου και με ενεργειακό διπλό υαλοπίνακα.



**Υλικό Πλαισίου Εσωτερικά**  
Φυσικό Ξύλο Πεύκου

Ηλεκτρικά  
Ανοιγόμενο



Χώρα Κατασκευής	Δανία
Κατασκευαστής	VELUX
Απαιτούμενη Κλίση Στέγης	15° <math>\phi</math> <math>90^\circ</math>
Τύπος Υαλοπίνακα	Ενεργειακός
Θερμικός Συντελεστής $U_w$	$U_w$ 1.30 W/m <sup>2</sup> K
Θερμικός Συντελεστής $U_g$	$U_g$ 1.00 W/m <sup>2</sup> K
Μπάρα Εξαερισμού	Εγκατεστημένη Μπάρα
Εργοστασιακή Εγγύηση	10 χρόνια εγγύηση



Χειροκίνητα  
Ανοιγόμενο



## Παράθυρα Στέγης **Κεντρικού Άξονα** **VELUX Comfort GGL** Φυσικό Ξύλο

Τα πιο δημοφιλή παράθυρα στέγης τώρα και στην Ελλάδα. Τα παράθυρα στέγης VELUX Comfort GGL κεντρικού άξονα περιστροφής αποτελούν το πλέον εργονομικό μοντέλο της VELUX καθώς ανοίγουν και κλείνουν εύκολα χάρη στην ειδική χειρολαβή στο πάνω μέρος του παραθύρου, ακόμη και αν παρεμβάλλονται έπιπλα εμπρός τους.



**Υλικό Πλαισίου Εσωτερικά**  
Φυσικό Ξύλο Πεύκου

Ηλεκτρικά  
Ανοιγόμενο



<b>Χώρα Κατασκευής</b>	Δανία
<b>Κατασκευαστής</b>	VELUX
<b>Απαιτούμενη Κλίση Στέγης</b>	15° <math>\phi</math> <math><90^\circ</math>
<b>Τύπος Υαλοπίνακα</b>	Ενεργειακός Ασφαλείας
<b>Θερμικός Συντελεστής U<sub>w</sub></b>	U <sub>w</sub> 1.30 W/m <sup>2</sup> K
<b>Θερμικός Συντελεστής U<sub>g</sub></b>	U <sub>g</sub> 1.00 W/m <sup>2</sup> K
<b>Μπάρα Εξαερισμού</b>	Εγκατεστημένη Μπάρα
<b>Εργοστασιακή Εγγύηση</b>	10 χρόνια εγγύηση



Χειροκίνητα  
Ανοιγόμενο



## Παράθυρα Στέγης **Κεντρικού Άξονα** **VELUX Comfort GGL** Λευκά Βαμμένο Ξύλο

Η κλασική σειρά παραθύρων στέγης Comfort GGL τώρα και σε λευκή απόχρωση κατάλληλη για εφαρμογή σε εσωτερικούς χώρους με μοντέρνο αρχιτεκτονικό σχεδιασμό. Τα λευκά βαμμένα παράθυρα στέγης VELUX έχουν ακριβώς τα ίδια τεχνικά χαρακτηριστικά με αυτά της κλασσικής σειράς.



**Υλικό Πλαισίου Εσωτερικά**  
Λευκά Βαμμένο Ξύλο Πεύκου

Ηλεκτρικά  
Ανοιγόμενο



Χώρα Κατασκευής	Δανία
Κατασκευαστής	VELUX
Απαιτούμενη Κλίση Στέγης	15° <math>\phi</math> <math><90^\circ</math>
Τύπος Υαλοπίνακα	Ενεργειακός Ασφαλείας
Θερμικός Συντελεστής $U_w$	$U_w 1.30 \text{ W/m}^2\text{K}$
Θερμικός Συντελεστής $U_g$	$U_g 1.00 \text{ W/m}^2\text{K}$
Μπάρα Εξαερισμού	Εγκατεστημένη Μπάρα
Εργοστασιακή Εγγύηση	10 χρόνια εγγύηση





Χειροκίνητα  
Ανοιγόμενο



## Παράθυρα Στέγης **Κεντρικού Άξονα** **VELUX Comfort GGU** Φινιρίσμα Πολυουρεθάνης

Αερίστε το μπάνιο, την κουζίνα ή κάποιον άλλο χώρο με υψηλή συγκέντρωση σε υγρασία με παράθυρο στέγης VELUX κεντρικού άξονα, λευκού φινιρίσματος πολυουρεθάνης. Διαθέτοντας αδιάβροχη επίστρωση πολυουρεθάνης, ο συγκεκριμένος τύπος συνδυάζει όλα τα χαρακτηριστικά του κλασικού παραθύρου στέγης VELUX, με extra προστασία από την υγρασία.



**Υλικό Πλαισίου Εσωτερικά**  
Λευκή Πολυουρεθάνη

Ηλεκτρικά  
Ανοιγόμενο



Χώρα Κατασκευής	Δανία
Κατασκευαστής	VELUX
Απαιτούμενη Κλίση Στέγης	15° <math>\phi</math> <math><90^\circ</math>
Τύπος Υαλοπίνακα	Ενεργειακός Ασφαλείας
Θερμικός Συντελεστής Uw	Uw 1.30 W/m <sup>2</sup> K
Θερμικός Συντελεστής Ug	Ug 1.00 W/m <sup>2</sup> K
Μπάρα Εξαερισμού	Εγκατεστημένη Μπάρα
Εργοστασιακή Εγγύηση	10 χρόνια εγγύηση



Χειροκίνητα  
Ανοιγόμενο



## Παράθυρα Στέγης Άνω Άξονα VELUX Comfort GPL Φυσικό Ξύλο

Τα ενεργειακά παράθυρα στέγης VELUX άνω άξονα περιστροφής προβαλλόμενα προς τα έξω εξασφαλίζουν άπλετη θέα και την αίσθηση του ανοιχτού χώρου μεγιστοποιώντας τον εισερχόμενο φυσικό φωτισμό της σοφίτας σας. Ο χειρισμός του παραθύρου γίνεται εύκολα μέσω της ειδικής λαβής στο κάτω μέρος του κουφώματος.



**Υλικό Πλαισίου Εσωτερικά**  
Φυσικό Ξύλο Πεύκου

Χώρα Κατασκευής	Δανία
Κατασκευαστής	VELUX
Απαιτούμενη Κλίση Στέγης	$15^\circ < \varphi < 55^\circ$
Τύπος Υαλοπίνακα	Ενεργειακός Ασφαλείας
Θερμικός Συντελεστής Uw	Uw 1.30 W/m <sup>2</sup> K
Θερμικός Συντελεστής Ug	Ug 1.00 W/m <sup>2</sup> K
Μπάρα Εξαερισμού	Εγκατεστημένη Μπάρα
Εργοστασιακή Εγγύηση	10 χρόνια εγγύηση



Χειροκίνητα  
Ανοιγόμενο



## Παράθυρα Στέγης Άνω Άξονα VELUX Comfort GPL Λευκά Βαμμένο Ξύλο

Η κλασική σειρά παραθύρων στέγης άνω άξονα περιστροφής τώρα και σε λευκή απόχρωση κατάλληλη για εφαρμογή σε εσωτερικούς χώρους με μοντέρνο αρχιτεκτονικό σχεδιασμό. Τα λευκά βαμμένα παράθυρα στέγης έχουν ακριβώς τα ίδια τεχνικά χαρακτηριστικά με αυτά της κλασσικής σειράς.



**Υλικό Πλαισίου Εσωτερικά**  
Λευκά Βαμμένο Ξύλο Πεύκου

Χώρα Κατασκευής	Δανία
Κατασκευαστής	VELUX
Απαιτούμενη Κλίση Στέγης	$15^\circ < \varphi < 55^\circ$
Τύπος Υαλοπίνακα	Ενεργειακός Ασφαλείας
Θερμικός Συντελεστής Uw	Uw 1.30 W/m <sup>2</sup> K
Θερμικός Συντελεστής Ug	Ug 1.00 W/m <sup>2</sup> K
Μπάρα Εξαερισμού	Εγκατεστημένη Μπάρα
Εργοστασιακή Εγγύηση	10 χρόνια εγγύηση



Χειροκίνητα  
Ανοιγόμενο



## Παράθυρα Στέγης Άνω Άξονα VELUX Comfort GPU Φινίρισμα Πολυουρεθάνης

Τα ενεργειακά παράθυρα στέγης VELUX GPU άνω άξονα με φινίρισμα πολυουρεθάνης αποτελούν ιδανική λύση για εφαρμογή σε χώρους με υψηλή συγκέντρωση υγρασίας εσωτερικά όπως μπάνια. Προβαλλόμενα προς τα έξω εξασφαλίζουν άπλετη θέα και την αίσθηση του ανοιχτού χώρου μεγιστοποιώντας τον εισερχόμενο φυσικό φωτισμό της σοφίτας σας.



**Υλικό Πλαισίου Εσωτερικά**  
Λευκή Πολυουρεθάνη

Ηλεκτρικά  
Ανοιγόμενο



Χώρα Κατασκευής	Δανία
Κατασκευαστής	VELUX
Απαιτούμενη Κλίση Στέγης	15° <math>< \phi < 55^\circ</math>
Τύπος Υαλοπίνακα	Ενεργειακός Ασφαλείας
Θερμικός Συντελεστής $U_w$	$U_w 1.30 \text{ W/m}^2\text{K}$
Θερμικός Συντελεστής $U_g$	$U_g 1.00 \text{ W/m}^2\text{K}$
Μπάρα Εξαερισμού	Εγκατεστημένη Μπάρα
Εργοστασιακή Εγγύηση	10 χρόνια εγγύηση





**a**

Roof Windows

# Space Makers

Χειροκίνητα  
Ανοιγόμενο



## Παράθυρο Στέγης VELUX Σταθερό & Ανοιγόμενο

Συνδυασμός ανοιγόμενου παραθύρου στέγης με σταθερή μονάδα στο κάτω μέρος σε κεκλιμένη επιφάνεια.

Δυνατότητα επιλογής εσωτερικού φινιρίσματος μεταξύ φυσικού ξύλου πεύκου, λευκά βαμμένου ξύλου πεύκου και λευκής πολυουρεθάνης.



Φυσικό Ξύλο  
Πεύκου



Λευκά Βαμμένο  
Ξύλο Πεύκου



Λευκή  
Πολυουρεθάνη

<b>Χώρα Κατασκευής</b>	Δανία
<b>Κατασκευαστής</b>	VELUX
<b>Απαιτούμενη Κλίση Στέγης</b>	15° <math>\phi</math> <math>90^\circ</math>
<b>Τύπος Υαλοπίνακα</b>	Ενεργειακός Ασφαλείας
<b>Θερμικός Συντελεστής <math>U_w</math></b>	$U_w 1.30 \text{ W/m}^2\text{K}$
<b>Θερμικός Συντελεστής <math>U_g</math></b>	$U_g 1.00 \text{ W/m}^2\text{K}$
<b>Μπάρα Εξαερισμού</b>	Εγκατεστημένη Μπάρα
<b>Εργοστασιακή Εγγύηση</b>	10 χρόνια εγγύηση



Χειροκίνητα  
Ανοιγόμενο



## Μπαλκόνι Στέγης VELUX Cabrio GDL

Το Μπαλκόνι Στέγης της VELUX προσφέρει σε κάθε σοφίτα μια θέση στον ήλιο. Αυτό το μοναδικό σύστημα παραθύρων σας επιτρέπει να απολαμβάνετε το φυσικό φως σε συνδυασμό με μια υπέροχη πανοραμική θέα. Απλό στη χρήση του, ανοίγοντας το άνω πλαίσιο και πιέζοντας το κάτω προς τα έξω δημιουργείτε ένα μπαλκόνι στη στέγη σας.



Φυσικό Ξύλο  
Πεύκου



Λευκά Βαμμένο  
Ξύλο Πεύκου

<b>Χώρα Κατασκευής</b>	Δανία
<b>Κατασκευαστής</b>	VELUX
<b>Απαιτούμενη Κλίση Στέγης</b>	35° <math>\phi</math> <math>< 53^\circ</math>
<b>Τύπος Υαλοπίνακα</b>	Ενεργειακός Ασφαλείας
<b>Θερμικός Συντελεστής U<sub>w</sub></b>	U <sub>w</sub> 1.20 W/m <sup>2</sup> K
<b>Θερμικός Συντελεστής U<sub>g</sub></b>	U <sub>g</sub> 0.60 - 0.70 W/m <sup>2</sup> K
<b>Μπάρα Εξαερισμού</b>	Εγκατεστημένη Μπάρα
<b>Εργοστασιακή Εγγύηση</b>	10 χρόνια εγγύηση



Χειροκίνητα  
Ανοιγόμενο



## Παράθυρο Στέγης VELUX Τυπολογίας Γ

Συνδυασμός ανοιγόμενου παραθύρου στέγης με κατακόρυφη μονάδα στο κάτω μέρος που δύναται να είναι είτε σταθερή είτε ανοιγόμενη, και εφαρμόζεται σε επιφάνεια που αλλάζει κλίση από κατακόρυφη σε κεκλιμένη.



Φυσικό Ξύλο  
Πεύκου



Λευκά Βαμμένο  
Ξύλο Πεύκου



Λευκή  
Πολυουρεθάνη

<b>Χώρα Κατασκευής</b>	Δανία
<b>Κατασκευαστής</b>	VELUX
<b>Απαιτούμενη Κλίση Στέγης</b>	15° < φ < 55°
<b>Τύπος Υαλοπίνακα</b>	Ενεργειακός Ασφαλείας
<b>Θερμικός Συντελεστής Uw</b>	Uw 1.30 W/m²K
<b>Θερμικός Συντελεστής Ug</b>	Ug 1.00 W/m²K
<b>Μπάρα Εξαερισμού</b>	Εγκατεστημένη Μπάρα
<b>Εργοστασιακή Εγγύηση</b>	10 χρόνια εγγύηση





Χειροκίνητα  
Ανοιγόμενο



## Παράθυρο Στέγης Εξόδου σε Μπαλκόνι VELUX GEL

Ιδανικό για στέγες στις οποίες επιθυμείτε έξοδο στο μπαλκόνι μπροστά από το παράθυρο. Συνδυάζει ένα παράθυρο άνω άξονα με ένα δεξιόστροφο ή αριστερόστροφο κάτω άνοιγμα. Μπορεί να τοποθετηθεί σε πολλαπλούς συνδυασμούς με 2x ή και 3x παράθυρα σε σειρά.



Φυσικό Ξύλο  
Πεύκου



Λευκά Βαμμένο  
Ξύλο Πεύκου

Χώρα Κατασκευής	Δανία
Κατασκευαστής	VELUX
Απαιτούμενη Κλίση Στέγης	$35^\circ < \varphi < 53^\circ$
Τύπος Υαλοπίνακα	Ενεργειακός Ασφαλείας
Θερμικός Συντελεστής $U_w$	$U_w 1.10 \text{ W/m}^2\text{K}$
Θερμικός Συντελεστής $U_g$	$U_g 0.50 \text{ W/m}^2\text{K}$
Μπάρα Εξαερισμού	Εγκατεστημένη Μπάρα
Εργοστασιακή Εγγύηση	10 χρόνια εγγύηση



Χειροκίνητα  
Ανοιγόμενο



## Παράθυρο Στέγης 2 σε 1 VELUX Κεντρικού Άξονα GGLS Λευκά Βαμμένο Ξύλο

Τα παράθυρα GGLS 2in1 από τη VELUX προσφέρουν άπλετη θέα συνδυάζοντας 2x παράθυρα, ένα σταθερό και ένα ανοιγόμενο, σε ένα κούφωμα με το ελάχιστο δυνατό ενδιάμεσο προφίλ. Επιπλέον, η διαδικασία τοποθέτησης είναι εξαιρετικά πιο απλή συγκριτικά με την εφαρμογή 2x διαφορετικών παραθύρων σε σειρά στη στέγη σας.



**Υλικό Πλαισίου Εσωτερικά**  
Λευκά Βαμμένο Ξύλο Πεύκου

Ηλεκτρικά  
Ανοιγόμενο



Χώρα Κατασκευής	Δανία
Κατασκευαστής	VELUX
Απαιτούμενη Κλίση Στέγης	15° <math>\phi</math> <math>90^\circ</math>
Τύπος Υαλοπίνακα	Ενεργειακός Ασφαλείας
Θερμικός Συντελεστής $U_w$	$U_w$ 1.30 W/m <sup>2</sup> K
Θερμικός Συντελεστής $U_g$	$U_g$ 1.00 W/m <sup>2</sup> K
Μπάρα Εξαερισμού	Εγκατεστημένη Μπάρα
Εργοστασιακή Εγγύηση	10 χρόνια εγγύηση



Χειροκίνητα  
Ανοιγόμενο



## Παράθυρο Στέγης 2 σε 1 VELUX Άνω Άξονα GPLS Λευκά Βαμμένο Ξύλο

Τα παράθυρα GPLS 2in1 άνω άξονα περιστροφής αποτελούνται από ένα σταθερό παράθυρο και ένα χειροκίνητο παράθυρο που προβάλλεται προς τα έξω που δεν καταλαμβάνει χώρο από το εσωτερικό της σοφίτας σας.

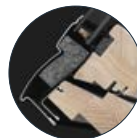

**Υλικό Πλαισίου Εσωτερικά**  
Λευκά Βαμμένο Ξύλο Πεύκου

Χώρα Κατασκευής	Δανία
Κατασκευαστής	VELUX
Απαιτούμενη Κλίση Στέγης	15° < φ < 55°
Τύπος Υαλοπίνακα	Ενεργειακός Ασφαλείας
Θερμικός Συντελεστής Uw	Uw 1.30 W/m²K
Θερμικός Συντελεστής Ug	Ug 1.00 W/m²K
Μπάρα Εξαερισμού	Εγκατεστημένη Μπάρα
Εργοστασιακή Εγγύηση	10 χρόνια εγγύηση



Χειροκίνητα  
Ανοιγόμενο



## Παράθυρο Στέγης 3 σε 1 VELUX Κεντρικού Άξονα GGLS Λευκά Βαμμένο Ξύλο

Το GGLS 3in1 παράθυρο στέγης της VELUX συνδυάζει 3x παράθυρα σε ένα μοναδικό κούφωμα.

Τα δύο πλευρικά παράθυρα ανοίγουν και κλείνουν με χρήση κεντρικού άξονα περιστροφής είτε χειροκίνητα είτε ηλεκτροκίνητα ενώ το μεσαίο παραμένει σταθερό.



**Υλικό Πλαισίου Εσωτερικά**  
Λευκά Βαμμένο Ξύλο Πεύκου

Ηλεκτρικά  
Ανοιγόμενο



Χώρα Κατασκευής	Δανία
Κατασκευαστής	VELUX
Απαιτούμενη Κλίση Στέγης	15° <math>< \varphi < 90^\circ</math>
Τύπος Υαλοπίνακα	Ενεργειακός Ασφαλείας
Θερμικός Συντελεστής $U_w$	$U_w 1.30 \text{ W/m}^2\text{K}$
Θερμικός Συντελεστής $U_g$	$U_g 1.00 \text{ W/m}^2\text{K}$
Μπάρα Εξαερισμού	Εγκατεστημένη Μπάρα
Εργοστασιακή Εγγύηση	10 χρόνια εγγύηση



Χειροκίνητα  
Ανοιγόμενο



## Παράθυρο Στέγης 3 σε 1 VELUX Άνω Άξονα GPLS Λευκά Βαμμένο Ξύλο

Στα GPLS 3in1 παράθυρα στέγης τα δύο πλευρικά παράθυρα ανοίγουν και κλείνουν χειροκίνητα με χρήση άνω άξονα περιστροφής, ενώ το μεσαίο παραμένει σταθερό.



**Υλικό Πλαισίου Εσωτερικά**  
Λευκά Βαμμένο Ξύλο Πεύκου

Χώρα Κατασκευής	Δανία
Κατασκευαστής	VELUX
Απαιτούμενη Κλίση Στέγης	$15^\circ < \varphi < 55^\circ$
Τύπος Υαλοπίνακα	Ενεργειακός Ασφαλείας
Θερμικός Συντελεστής Uw	Uw 1.30 W/m <sup>2</sup> K
Θερμικός Συντελεστής Ug	Ug 1.00 W/m <sup>2</sup> K
Μπάρα Εξαερισμού	Εγκατεστημένη Μπάρα
Εργοστασιακή Εγγύηση	10 χρόνια εγγύηση



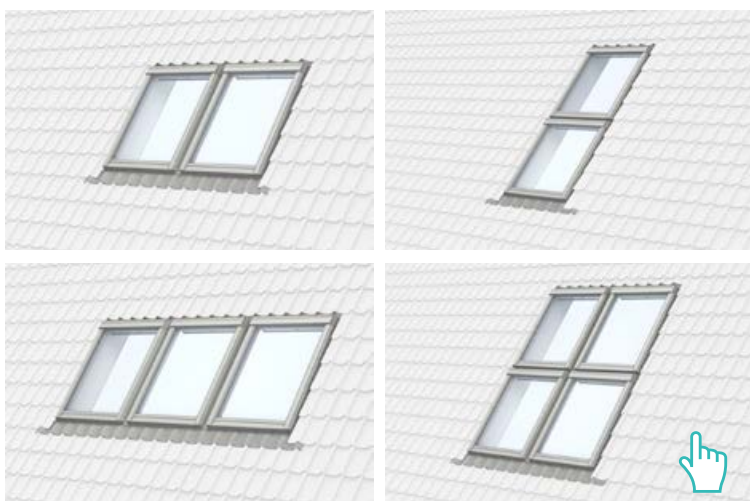

## Περιμετρική στεγάνωση COMBI Παραθύρων Στέγης VELUX

Οι λύσεις COMBI της VELUX επεκτείνουν τις δυνατότητες εφαρμογής πολλαπλών παραθύρων. Απλά αποφασίστε τον αριθμό των παραθύρων που θα χρησιμοποιήσετε και τον συνδυασμό που θα κάνετε με την σιγουριά ότι το σύστημα μεταλλικής περιμετρικής στεγάνωσης θα ικανοποιήσει όλες τις επιθυμίες σας.



**b**

Roof Windows

**Accessories**



## Κουρτίνα Μερικής Συσκότισης RHL - RML - RSL

Συσκότιση	■ □ □ □
Θερμική Προστασία	■ □ □ □
Μείωση Θορύβου	□ □ □ □
Αντικλεπτική Προστασία	□ □ □ □
Χειρισμός	☞ ☜ ☀



## Κουρτίνα Πλήρους Συσκότισης DKL - DML - DSL

Συσκότιση	■ ■ ■ ■
Θερμική Προστασία	■ □ □ □
Μείωση Θορύβου	□ □ □ □
Αντικλεπτική Προστασία	□ □ □ □
Χειρισμός	☞ ☜ ☀



## Εξωτερικό Σκίαστρο MHL - MML - MSL

Συσκότιση	■ □ □ □
Θερμική Προστασία	■ ■ ■ □
Μείωση Θορύβου	□ □ □ □
Αντικλεπτική Προστασία	□ □ □ □
Χειρισμός	☞ ☜ ☀

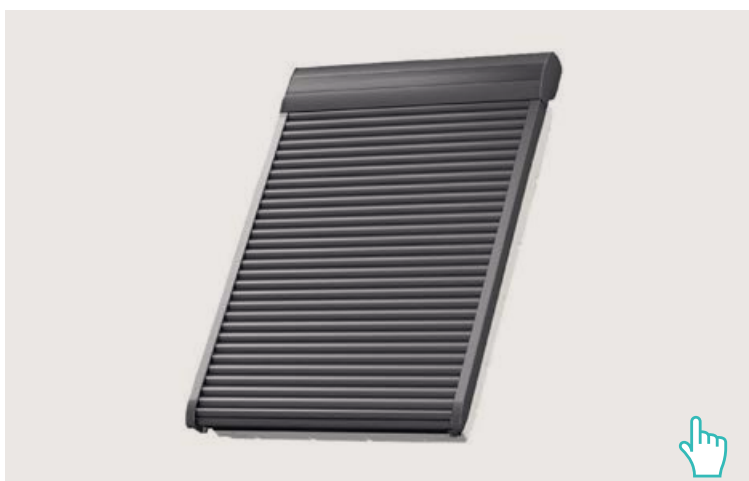

## Παντζούρι Ρολό SML - SSL

Συσκότιση	■ ■ ■ ■
Θερμική Προστασία	■ ■ ■ ■
Μείωση Θορύβου	■ ■ ■ □
Αντικλεπτική Προστασία	■ ■ ■ □
Χειρισμός	☞ ☜ ☀





## Σήτες Παραθύρων Στέγης ZIL

Απολαύστε την αίσθηση του δροσερού αέρα χωρίς να ανησυχείτε για ανεπιθύμητους επισκέπτες. Η σήτα VELUX είναι εύχρηστη και τοποθετείται εύκολα σε κάθε παράθυρο στέγης. Όταν είναι κλειστή προστατεύεται από το ειδικό περίβλημα αλουμινίου παρέχοντας ένα άρτιο αισθητικά αποτέλεσμα.

Χειρισμός



## Τηλεσκοπική Ράβδος Παραθύρων Στέγης

Η ειδικά διαμορφωμένη τηλεσκοπική ράβδος αποτελεί την πιο απλή και οικονομική λύση στον χειρισμό παραθύρων στέγης τοποθετημένων σε δυσπρόσιτα σημεία.



## Μοτέρ Ηλεκτρικό για Αυτόματο Άνοιγμα

Μετατροπή χειροκίνητου παραθύρου στέγης σε ηλεκτρικό.

Κινητήρας που τοποθετείται διακριτικά πίσω από το πτερύγιο αερισμού και κρύβεται όταν το παράθυρο στέγης είναι κλειστό. Περιλαμβάνει αισθητήρα βροχής και επιτοίχιο διακόπτη.



## Τηλεχειρισμός VELUX Touch

Τηλεχειρισμός πολλαπλών ηλεκτρικών παραθύρων και αξεσουάρ VELUX. Ομαδοποιήστε τα προϊόντα σας και αποκτήστε βέλτιστο έλεγχο του κλίματος στον εσωτερικό σας χώρο.

# C

# Dimensions

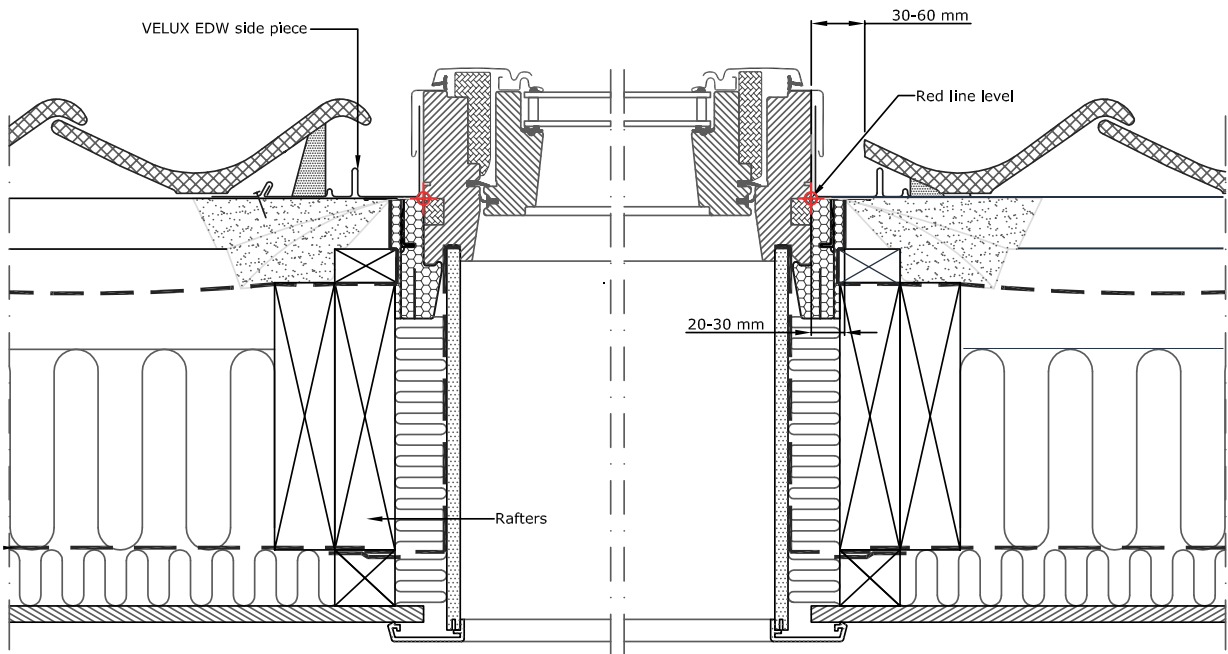
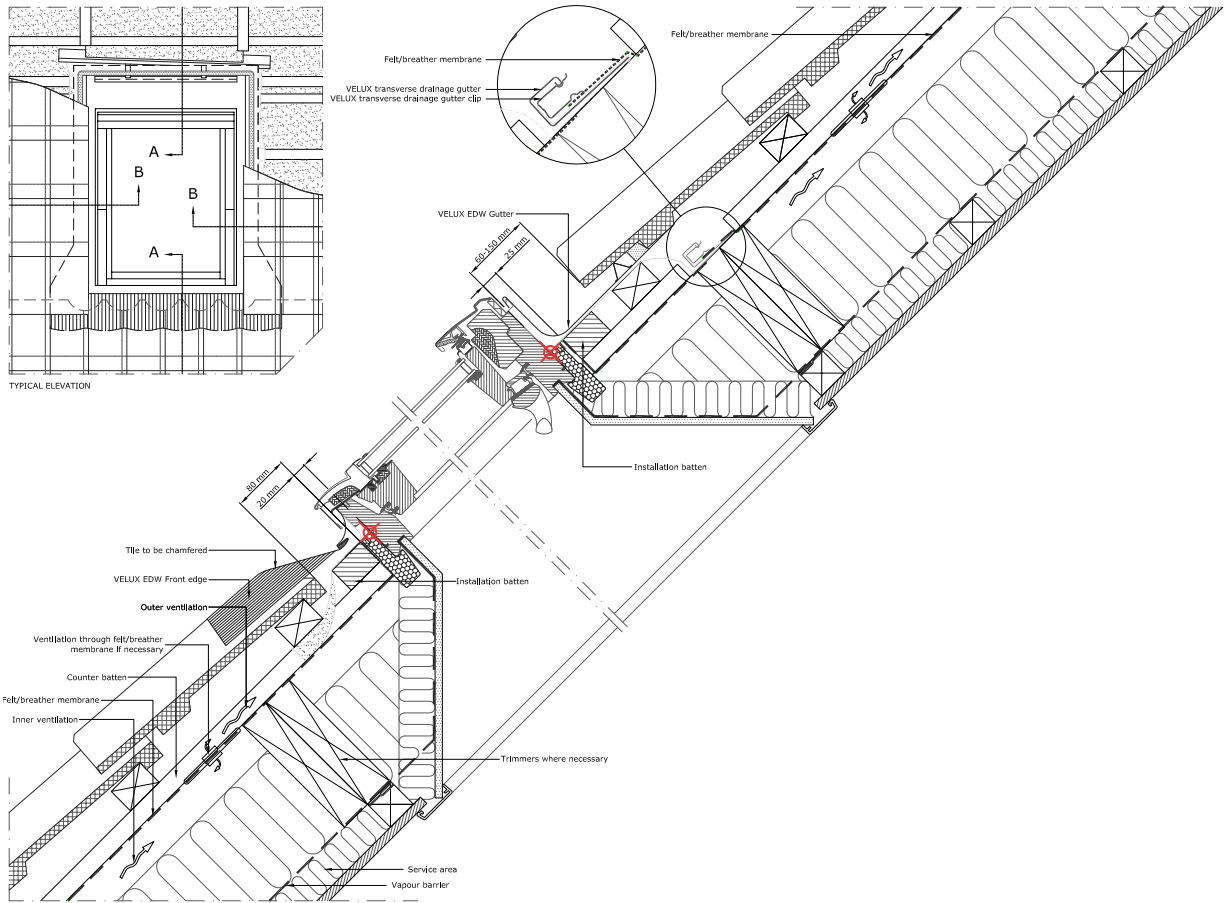

Κατασκευαστικές Τομές  
 Παράθυρο Στέγης  
**Κεντρικού Άξονα**  
**VELUX GGL**

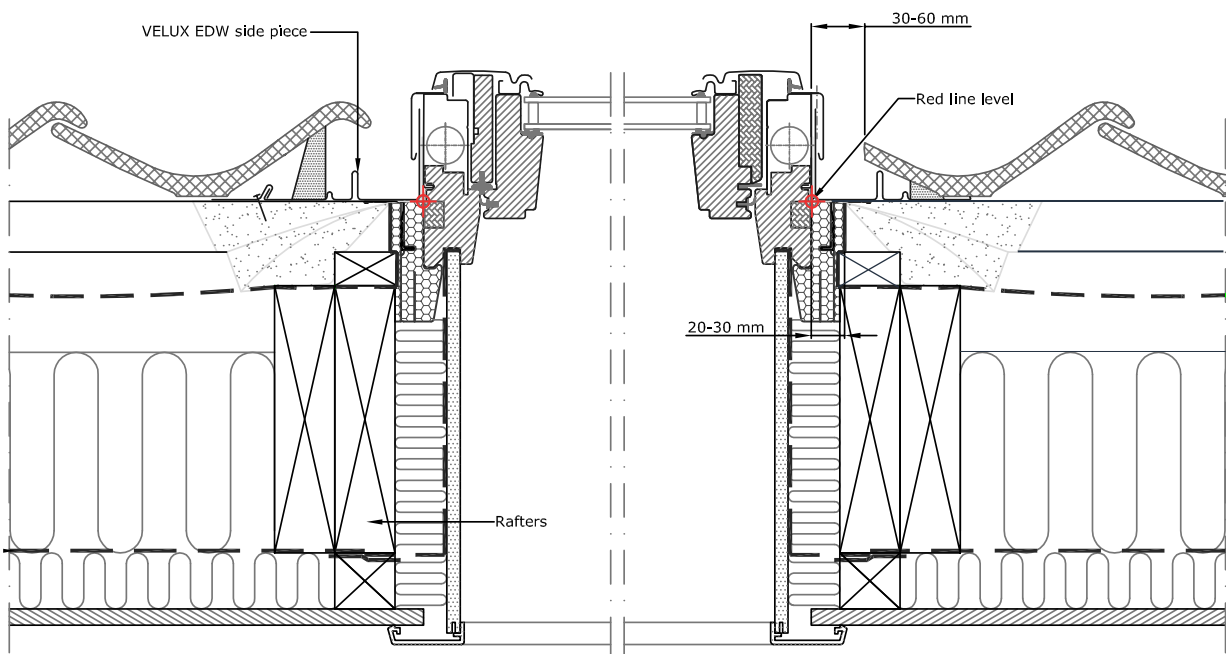
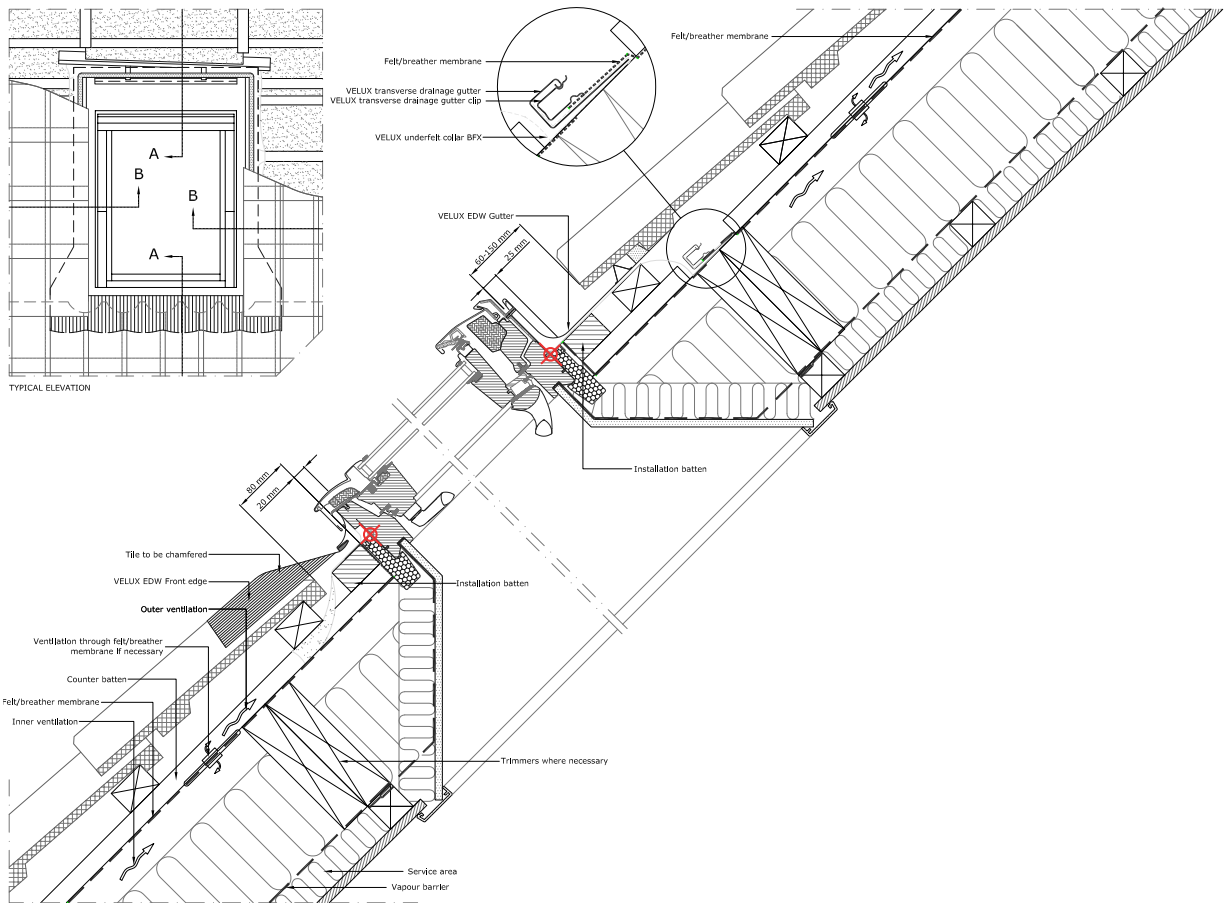

Κατασκευαστικές Τομές  
 Παράθυρο Στέγης  
**Άνω Άξονα**  
**VELUX GPL**

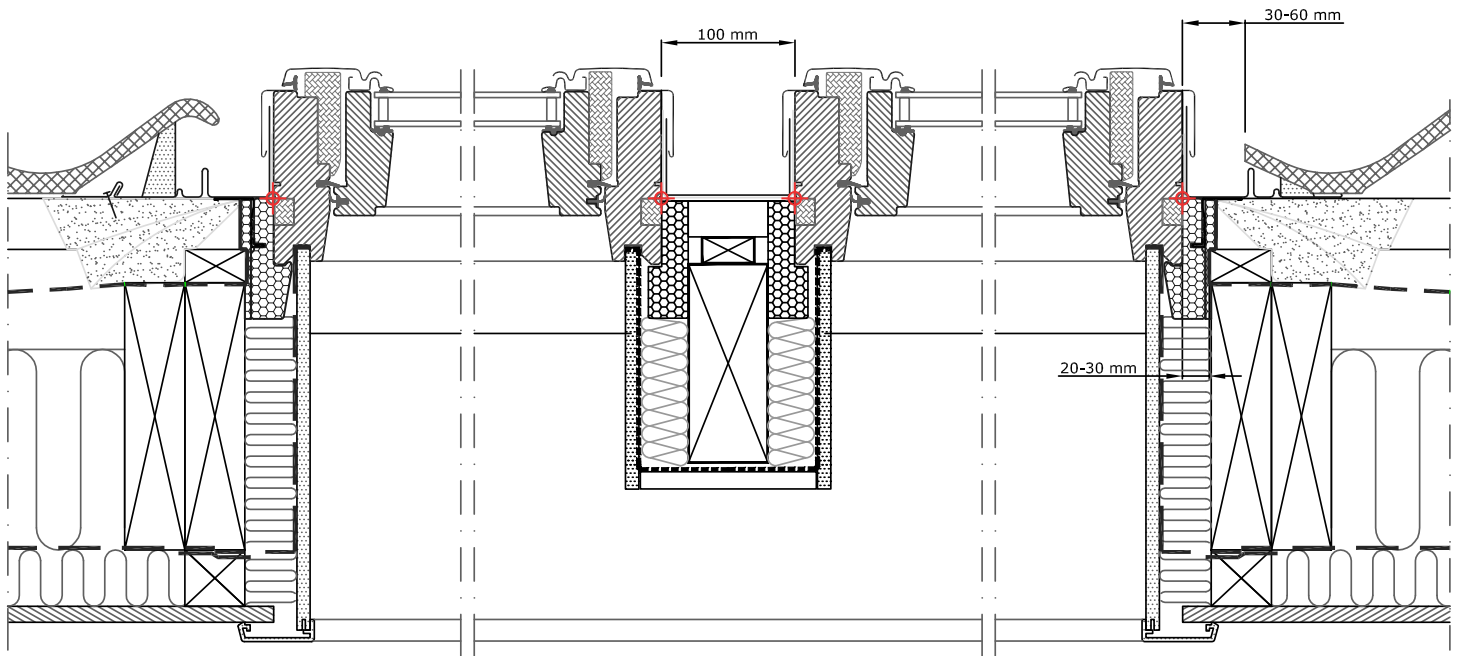
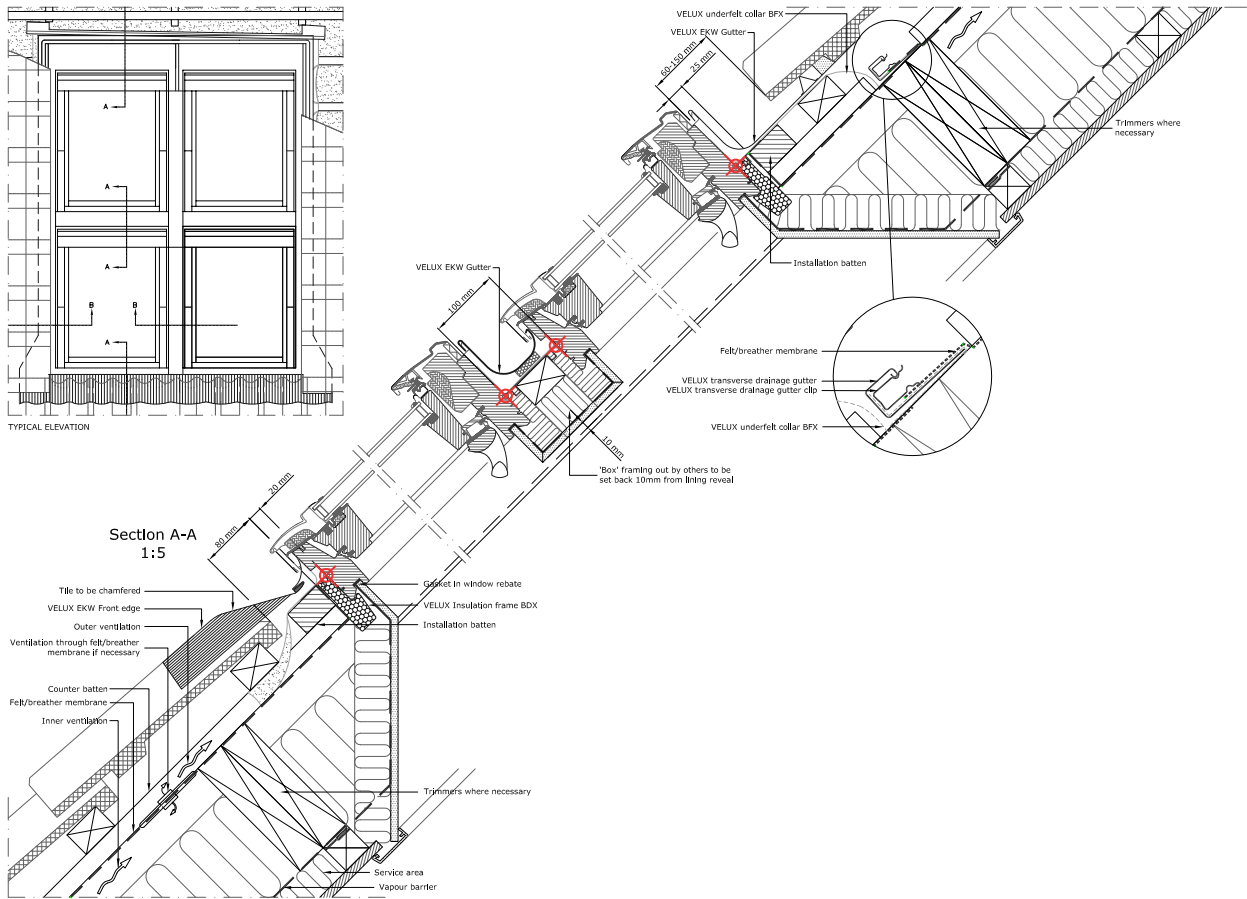











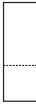



Κατασκευαστικές Τομές  
Πολλαπλά Παράθυρα Στέγης  
**Συνδιασμός 2x2 GGL**

# Διαστασιολόγιο Παραθύρων Στέγης

Διαστάσεις Παραθύρου (cm)	55x78	55x98	55x118	66x98	66x118	66x140	78x98	78x118	78x140	78x160	94x55	94x98	94x118	94x140	94x160	114x118	114x140	114x160	134x98	134x140	134x160	
Παράθυρα Στέγης Κεντρικού Άξονα - <b>VELUX Standard GZL - Φυσικό Ξύλο</b>	#	#		#	#	#	#	#	#	#			#	#		#	#					
Παράθυρα Στέγης Κεντρικού Άξονα - <b>VELUX Comfort GGL - Φυσικό Ξύλο</b>	#	#	#	#	#	#	#	#	#	#	#	#	#	#	#	#	#	#	#	#	#	#
Παράθυρα Στέγης Κεντρικού Άξονα - <b>VELUX Premium GGL - Φυσικό Ξύλο Integra</b>	#	#	#	#	#	#	#	#	#	#	#	#	#	#	#	#	#	#	#	#	#	#
Παράθυρα Στέγης Κεντρικού Άξονα - <b>VELUX Comfort GGL - Λευκά Βαμμένο Ξύλο</b>	#	#	#	#	#	#	#	#	#	#	#	#	#	#	#	#	#	#	#	#	#	#
Παράθυρα Στέγης Κεντρικού Άξονα - <b>VELUX Premium GGL - Λευκά Βαμμένο Ξύλο Integra</b>	#	#	#	#	#	#	#	#	#	#	#	#	#	#	#	#	#	#	#	#	#	#
Παράθυρα Στέγης Κεντρικού Άξονα - <b>VELUX Comfort GGU - Πολυουρεθάνη</b>	#	#	#	#	#	#	#	#	#	#			#	#	#	#	#		#	#		
Παράθυρα Στέγης Κεντρικού Άξονα - <b>VELUX Premium GGU - Πολυουρεθάνη Integra</b>	#	#	#	#	#	#	#	#	#	#			#	#	#	#	#		#	#		
Παράθυρα Στέγης Άνω Άξονα - <b>VELUX Comfort GPL - Φυσικό Ξύλο</b>		#	#		#	#	#	#	#	#			#	#	#	#	#	#				#
Παράθυρα Στέγης Άνω Άξονα - <b>VELUX Comfort GPL - Λευκά Βαμμένο Ξύλο</b>		#	#		#	#	#	#	#	#			#	#	#	#	#	#				#
Παράθυρα Στέγης Άνω Άξονα - <b>VELUX Comfort GPU - Πολυουρεθάνη</b>		#	#		#	#	#	#	#	#			#	#	#	#	#	#				#
Παράθυρα Στέγης Άνω Άξονα - <b>VELUX Premium GPU - Πολυουρεθάνη Integra</b>					#	#		#	#				#	#		#	#					
Διαστάσεις Παραθύρου (cm)	55x78	55x98	55x118	66x98	66x118	66x140	78x98	78x118	78x140	78x160	94x55	94x98	94x118	94x140	94x160	114x118	114x140	114x160	134x98	134x140	134x160	

# Διαστασιολόγιο Space Makers

Διαστάσεις Παραθύρου (cm)	78x252	94x252	114x252	
				 78x136  78x109
Μπαλκόνι Στέγης <b>VELUX Cabrio GDL</b>	#	#	#	
Παράθυρο Στέγης Εξόδου σε Μπαλκόνι <b>VELUX GEL + VEA/VEB/VEC</b>				#

Διαστάσεις Παραθύρου (cm)	127x118	127x140	139x118	139x140	151x118	151x140	155x118	155x140	188x118	188x140
										
Παράθυρο Στέγης <b>2 σε 1 VELUX Κεντρικού Άξονα GGLS - Λευκά Βαμμένο Ξύλο</b>	#	#	#	#	#	#	#	#		
Παράθυρο Στέγης <b>2 σε 1 VELUX Κεντρικού Άξονα GGLS - Λευκά Βαμμένο Ξύλο Integra</b>	#	#	#	#	#	#	#	#		
Παράθυρο Στέγης <b>2 σε 1 VELUX Άνω Άξονα GPLS - Λευκά Βαμμένο Ξύλο</b>	#	#	#	#	#	#	#	#		
Παράθυρο Στέγης <b>3 σε 1 VELUX Κεντρικού Άξονα GGLS - Λευκά Βαμμένο Ξύλο</b>	#	#	#	#	#	#	#	#		
Παράθυρο Στέγης <b>3 σε 1 VELUX Κεντρικού Άξονα GGLS - Λευκά Βαμμένο Ξύλο Integra</b>									#	#
Παράθυρο Στέγης <b>3 σε 1 VELUX Άνω Άξονα GPLS - Λευκά Βαμμένο Ξύλο</b>									#	#

# Our Certificates

---







# www.pasisis.com

est. 1950



Palaiopanagia

Nafpaktos

TK: 30 300



Email: [info@pasisis.com](mailto:info@pasisis.com)



Tel: 2634022254

Viber: 6951976060

**VELUX®**

**OKPOL®**  
OKNA DACHOWE

**Minka**  
DIE TREPPE

**OMAN®**

**DOLLE®**

**RoofLITE®**



in



ΔΟΜΙΚΑ  
ΠΑΣΙΣΗΣ